

Термостаты для фанкойлов серии TGT70

Руководство по эксплуатации. Паспорт



Термостат TGT70 для фанкойла

Комплектация

Термостат - 1 шт

Инструкция - 1 шт

Гарантия

Гарантия на данный термостат составляет 12 месяцев с даты продажи. Гарантийные обязательства не распространяются на термостаты, вышедшие из строя в результате неправильной транспортировки, хранения, установки, монтажа, эксплуатации, химических и физических воздействий различной природы на элементы термостата или в результате воздействия непреодолимой силы.

Назначение и область применения

Термостат электронный серии TGT70 предназначен для автоматического поддержания температуры в помещении на заданном пользователем значении путем регулирования скорости вращения вентиляторов отопительных приборов (конвекторов), а также управления клапанами с электрическими сервоприводами.

Функция недельного программирования позволяет поддерживать различную температуру в течение суток.

Технические характеристики

Основные технические характеристики термостатов TGT70 для фанкойлов представлены в таблице 1.

Таблица 1. Основные технические характеристики

Напряжение питания	200-240 В 50/60Гц
Максимальный ток нагрузки	3А-5А
Потребляемая мощность	≤0,5 Вт
Материал корпуса	огнеупорный пластик (PC+ABS)
Датчик	NTC
Пределы регулирования темп-ры	+10...+40 °С
Точность измерения	±1 °С
Размеры, мм	86 x 86 x 13,3 мм
Температура хранения	-5...+55 °С
Температура эксплуатации	0...+45 °С (при влажности 5-95%)
Погрешность встроенных часов	<1 %

Список моделей

Список моделей и их отличительные особенности представлены в таблице 2.

Таблица 2. Список моделей

Модель термостата	TGT70-AC2	TGT70WIFI-AC2	TGT70-AC4	TGT70WIFI-AC4
Контролируемые объекты	2х трубная система		4х трубная система	
Управление по WIFI	нет	есть	нет	есть

Правила установки и эксплуатации.

1. Термостат предназначен для установки в стандартную монтажную коробку 80*80мм и в круглую монтажную коробку диаметром 60 мм.
2. Термостат должен быть расположен на стене в помещении со свободной циркуляцией воздуха. Не располагайте термостат в зоне прямого попадания солнечных лучей, сквозняков и других источников тепла.
3. С помощью отвертки снимите заднюю крепежную пластину.
4. Подсоедините провода от нагрузки к соответствующим разъёмам термостата.
5. Подсоедините обесточенные провода от электросети к соответствующим разъёмам термостата.
6. С помощью винтов закрепите крепежную пластину на монтажной коробке.
7. Закрепите лицевую панель термостата на крепёжной пластине.

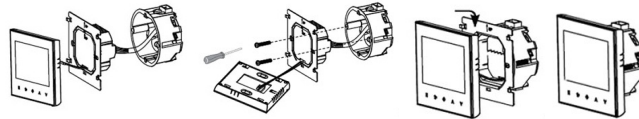

Порядок установки термостата

Габаритные размеры

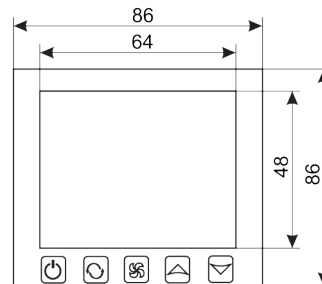

Электрическая схема подключения

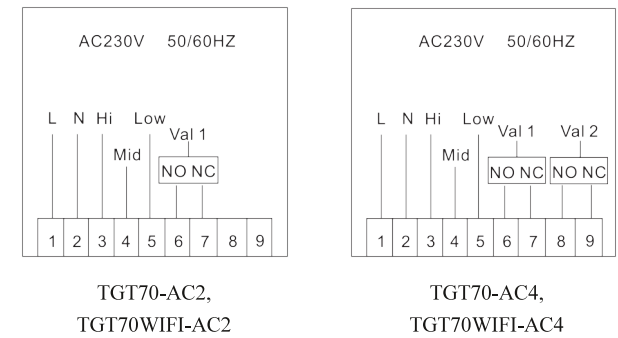

Обозначения на дисплее и их описание



Режимы работы термостата

Включение/отключение питания

Нажмите кнопку питания для включения и отключения термостата.

Установка температуры

Установка температуры производится кнопками вверх и вниз .

Установка времени

Для установки времени и дня недели нажмите и удерживайте кнопку , начнёт мигать индикатор часов. С помощью клавиш «вверх» и «вниз» установите текущий час.

Нажмите кнопку для переключения в режим установки минут. Аналогично установите минуты.

Нажмите для переключения в режим установки дня недели. С помощью клавиш «вверх» и «вниз» установите текущий день недели (1 - понедельник, 2 - вторник и т.д.).

Для сохранения настроек нажмите кнопку .

Установка режима работы

Нажмите кнопку для выбора одного из трех режимов работы: Отопление /Охлаждение /Вентиляция . По умолчанию выбран режим вентиляции.

Установка скорости вращения вентилятора

Нажмите  для выбора скорости вращения вентилятора.

Низкая скорость вращения  (выбрана по умолчанию);











Средняя скорость вращения ;

Высокая скорость вращения .

Автоматическое регулирование  (рекомендуется).









В автоматическом режиме скорости переключаются в зависимости от заданной и фактической температуры помещения.

Установка стандартного расписания

Нажмите и удерживайте кнопку  в течение 3 секунд, после настройки времени продолжайте нажимать  пока не загорится  и не начнет мигать индикатор часов. Нажимайте кнопки   для настройки часов, далее нажмите  для подтверждения и перехода к настройке минут. Аналогично стрелками   устанавливаются нужные минуты. Далее необходимо нажать кнопку  для подтверждения заданных настроек. Если значок  перестал мигать и горит постоянно, значит настройка времени первого периода завершена.





Для отмены настройки необходимо повторить те же самые действия.



Если после нажатия кнопки  значок  замигал, значит настройки сброшены.

После настройки времени первого периода снова нажмите  пока не загорится  и не начнет мигать индикатор часов. Нажимайте кнопки   для настройки часов, далее нажмите  для подтверждения и перехода к настройке минут. Аналогично стрелками   устанавливаются нужные минуты. Далее необходимо нажать кнопку  для подтверждения заданных настроек. Если значок  перестал мигать и горит постоянно, значит настройка времени второго периода завершена.

Для отмены настройки необходимо повторить те же самые действия.

Как и в случае с первым периодом после нажатия кнопки  значок  начнет мигать, настройки сброшены.

Порядок настройки времени 3го и 4го периодов соответствует 1му и 2му периоду. 1й и 3й период (значки  и ) - это время включения фанкойла и соответствует времени вашего прихода домой. 2й и 4й период (значки  и ) - это время отключения фанкойла и соответствует времени выхода из дома.

После настройки времени всех 4х периодов нажмите  для перехода к настройке рабочего цикла. На экране загорится надпись "Loop", кнопками   выберите подходящий для вас цикл работы.

Если на экране горит цифра только одного дня недели, значит настроенное расписание действует в течение одного дня.

Если горит "12345", значит расписание установлено на будние дни с понедельника по пятницу.



Если горит "123456", значит расписание установлено на 6 дней с понедельника по субботу.

Если горит "1234567", значит расписание действует на всю неделю с понедельника по воскресенье.



Расширенные настройки (для моделей TGT70-AC2, TGT70-AC4)

Калибровка температуры

Внимание! Калибровку производить только в том случае, если реальная температура в комнате отличается от температуры, которую отображает термостат.

Включите термостат, нажмите кнопку  и удерживайте в течение примерно 7 секунд. В нижней части экрана замигают цифры "XX X". К примеру, "25 6" значит, что температура равна 25,6°C. Для корректировки значения нажимайте кнопки  . Изменения сохраняются автоматически, значение температуры будет мигать в течение 7 секунд.

Режим управления фанкойлом (только для модели TGT70-AC2)

Когда термостат включен, нажмите  и удерживайте в течение примерно 7 секунд. В нижней части экрана замигают цифры "XX X". Снова нажмите , после чего высветится надпись "F00" или "F01".

Режим "F00" означает, что, когда комнатная температура достигнет заданной, фанкойл перестает работать.

Режим "F01" означает, что, когда комнатная температура достигнет заданной, фанкойл начинает работать.

Расширенные настройки (для моделей TGT70WIFI-AC2, TGT70WIFI-AC4)

Для входа в режим расширенных настроек отключите питание термостата, нажмите и удерживайте кнопку  и одновременно нажмите кнопку питания термостата до появления на экране кода dIF.

Для переключения между настройками используйте кнопку .

Код на экране	Функция	Настройки и опции	Настройки по умолчанию
dIF	Мертвая зона/гистерезис	0,5°C; 1°C	1°C
SH1	Макс. темп-ра в режиме охлаждения	10~40°C	40°C
SL1	Мин. темп-ра в режиме охлаждения	10~40°C	10°C
SH2	Макс. темп-ра в режиме отопления	10~40°C	40°C
SL2	Мин. темп-ра в режиме отопления	10~40°C	10°C
ADJ	Калибровка темп-ры	-5~+5°C	0°C
FAN	Режим управления фанкойлом	0: фанкойл включен; 1: фанкойл выключен	0

Код на экране	Функция	Настройки и опции	Настройки по умолчанию
FrE	Антизамерзание	0: включено 1: отключено	0
LOC	Блокировка	0: разблокировано 1: заблокировано все кроме 2. Все кнопки заблокированы	0
Pop	Энергонезависимая память	00: отключена 01: включена	00
FAC	Заводские настройки	00: возврат к заводским настройкам 08: по умолчанию	08

Сопряжение с приложением (только для моделей TGT70WIFI-AC2, TGT70WIFI-AC4)



Скачайте приложение на свой телефон.







для App Store



для Google Play

Для сопряжения термостата с телефоном необходимо выключить питание на термостате, далее нажать и удерживать кнопку , затем кнопку питания  в течение 2 секунд, после чего на экране появится меню расширенных настроек.

Далее нажмите  10 раз пока на экране не появится надпись "FAC". Нажимая кнопку , измените значение по умолчанию 08 на 10 или 32 (FAC=10 или FAC=32). Затем выключите термостат, нажав .

Нажмите и удерживайте , затем снова кнопку питания в течение 2 секунд, на экране появится мигающий значок WIFI.

Если значок WIFI мигает часто и быстро, термостат готов к сопряжению.

Если значок WIFI мигает медленно, значит произошло отключение от сети.

Если значок WIFI горит постоянно, значит сопряжение прошло успешно.

Настройка сопряжения на телефоне

Убедитесь, что значок WIFI на термостате горит часто и быстро.

Откройте приложение на телефоне, вы увидите главную страницу приложения. Для того, чтобы начать сопряжение, нажмите кнопку Configure в своем приложении.

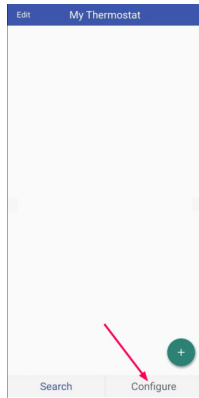

Введите данные вашей WIFI сети (название и пароль), а затем нажмите кнопку Start Connection. Если сопряжение прошло успешно, на экране телефона появится надпись Connection Success.

Внимание: сопряжение пройдет успешно только в том случае, если значок WIFI на термостате постоянно мигает.

Если по какой-то причине WIFI перестал мигать, а сопряжение еще не завершилось, зайдите в режим расширенных настроек в термостате и снова откорректируйте значок WIFI.

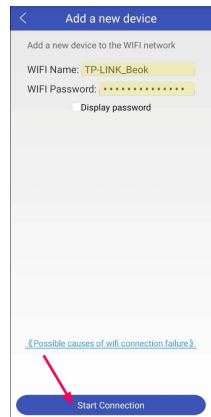

После того, как сопряжение успешно завершилось, нажмите кнопку Search в своем приложении. На экране появится название вашего термостата. По умолчанию будет указано заводское название HVAC. Если вы подключаете 2 и более устройств, вы можете изменить названия термостатов на желаемые.

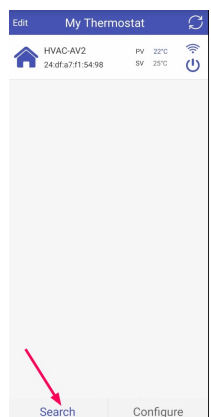

Для этого долгим нажатием на термостат (HVAC) зайдите в меню Edit Thermostat. Выберите вариант Modify current thermostat и введите

нужное название (например, спальня, ванная, комната 1 и т.д.). Далее нажатием на устройство вы попадете в меню настроек термостата.

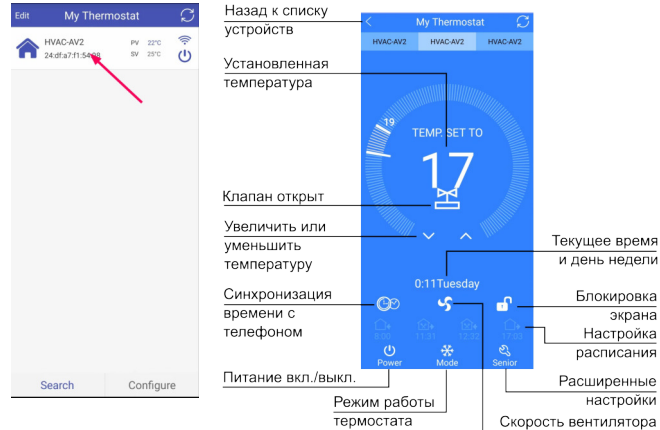

Настройка термостата через приложение

1. Часы

Для того, чтобы настроить время устройства как в телефоне, достаточно нажать кнопку синхронизации. На экране появится надпись "Time sync success" - синхронизация прошла успешно.

2. Настройка скорости вентилятора

Нажмите на кнопку в приложении и выберите желаемую скорость вращения вентилятора: Low speed, Medium speed, High speed, Auto (Низкая/Средняя/Высокая/Авто).

3. Блокировка экрана

Заблокируйте все кнопки на вашем термостате нажатием на значок в приложении на телефоне.

В меню расширенных настроек вы можете выбрать 1 из 3 вариантов блокировки: разблокировать; заблокировать все кроме кнопки питания; заблокировать все кнопки.

4. Настройка расписания

Для входа в меню настройки расписания нажмите и удерживайте в течение 2 секунд.

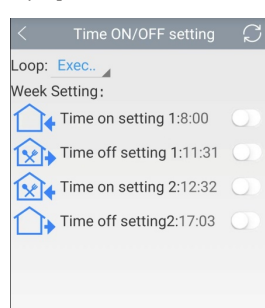

В появившемся окне выберите нужные настройки времени включения и отключения фанкойла, а также подходящий для вас цикл работы (Loop):
 Execute once - выполняется 1 раз;
 12345 - выполняется с пн по пт;
 123456 - выполняется с пн по сб;
 1234567 - выполняется каждый день.

5. Режим работы

Для выбора режима работы нажмите в приложении. Вам откроется меню для выбора одного из трех вариантов: Вентиляция/Охлаждение/Отопление. Для отмены и выхода из меню нажмите Cancel.

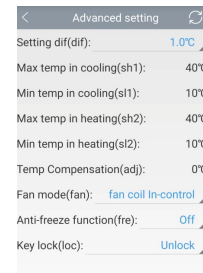
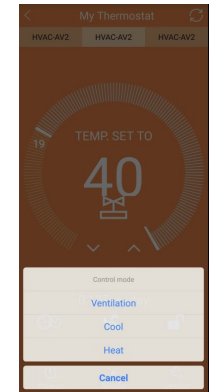

6. Расширенные настройки

Для входа в меню расширенных настроек нажмите и удерживайте в течение 2 секунд. Описание расширенных настроек можно посмотреть выше в соответствующем разделе для термостата.

Условия транспортирования и хранения

Транспортирование термостатов допускается любым видом крытого транспорта в упаковке изготовителя, обеспечивающей их предохранение от механических повреждений, загрязнения и попадания влаги.

Хранение термостатов осуществляется в упаковке изготовителя в помещениях с естественной вентиляцией при температуре окружающего воздуха от -5°C до +55°C и относительной влажности не более 80% (при температуре +25°C) и отсутствии в нем кислотных или других паров, вредно действующих на материал и упаковку.

Сведения об утилизации

Термостат не представляет опасности для жизни, здоровья людей и окружающей среды после окончания срока службы. Утилизация производится без принятия специальных мер защиты окружающей среды. Порядок утилизации определяется потребителем.

Дата изготовления указывается на термостате и упаковке в формате «ГГММ», где ГГ — год, ММ — месяц года.

Сделано в Китае.